

jura®



nl

Gebruiksaanwijzing ENA 8



Uw ENA

Bedieningselementen	132
Belangrijke aanwijzingen	134
Eigenlijk gebruik.....	134
Voor uw veiligheid.....	134
1 Voorbereiden en in gebruik nemen	137
JURA op internet.....	137
Apparaat plaatsen.....	137
Bonenreservoir vullen.....	137
Waterhardheid bepalen.....	137
Eerste inbedrijfstelling.....	137
Melk aansluiten.....	139
Bijkomend apparaat verbinden (via Bluetooth).....	139
2 Bereiding	139
Espresso, koffie en andere koffiespecialiteiten.....	140
Latte macchiato, cappuccino en andere koffiespecialiteiten met melk.....	140
Gemalen koffie.....	141
Molen instellen.....	141
Heet water.....	142
3 Dagelijks gebruik	142
Waterreservoir vullen.....	142
Apparaat inschakelen.....	142
Dagelijks onderhoud.....	143
Regelmatig onderhoud.....	143
Apparaat uitschakelen.....	143
4 Permanente instellingen in de programmeerstand	144
Productinstellingen aanpassen.....	145
Automatisch uitschakelen.....	145
Energie Spaar Modus.....	146
Instellingen resetten naar fabrieksinstelling.....	146
Eenheid waterhoeveelheid.....	146
Waterhardheid instellen.....	147
Taal.....	147
5 Onderhoud	147
Apparaat spoelen.....	148
Automatische melksysteemspoeling.....	148
Melksysteem reinigen.....	148
Combi-uitloop demonteren en spoelen.....	149
Filter plaatsen/vervangen.....	150
Apparaat reinigen.....	151
Apparaat ontkalken.....	152
Waterreservoir ontkalken.....	153
Bonenreservoir reinigen.....	153



6	Meldingen op de display	154
7	Storingen verhelpen	155
8	Transport en milieuvriendelijke afvoer	156
	Transport / systeem legen.....	156
	Afvoer.....	156
9	Technische gegevens	156
10	Index	157
11	JURA contacten / juridische informatie	160

Beschrijving van de symbolen

Waarschuwingen

 WAARSCHUWING	Neem altijd de informatie in acht die met VOORZICHTIG of WAARSCHUWING met waarschuwingspictogram gemarkeerd is.
 VOORZICHTIG	Het signaalwoord WAARSCHUWING wijst u op mogelijk gevaar voor ernstige verwondingen, het signaalwoord VOORZICHTIG wijst u op mogelijk gevaar voor lichte verwondingen.
VOORZICHTIG	VOORZICHTIG duidt op een situatie die tot een beschadiging van het apparaat kan leiden.

Gebruikte symbolen

	Verzoek tot actie. Hier wordt u verzocht een handeling uit te voeren.
	Aanwijzingen en tips om het gebruik van de ENA nog makkelijker te maken.
	Display

Bedieningselementen

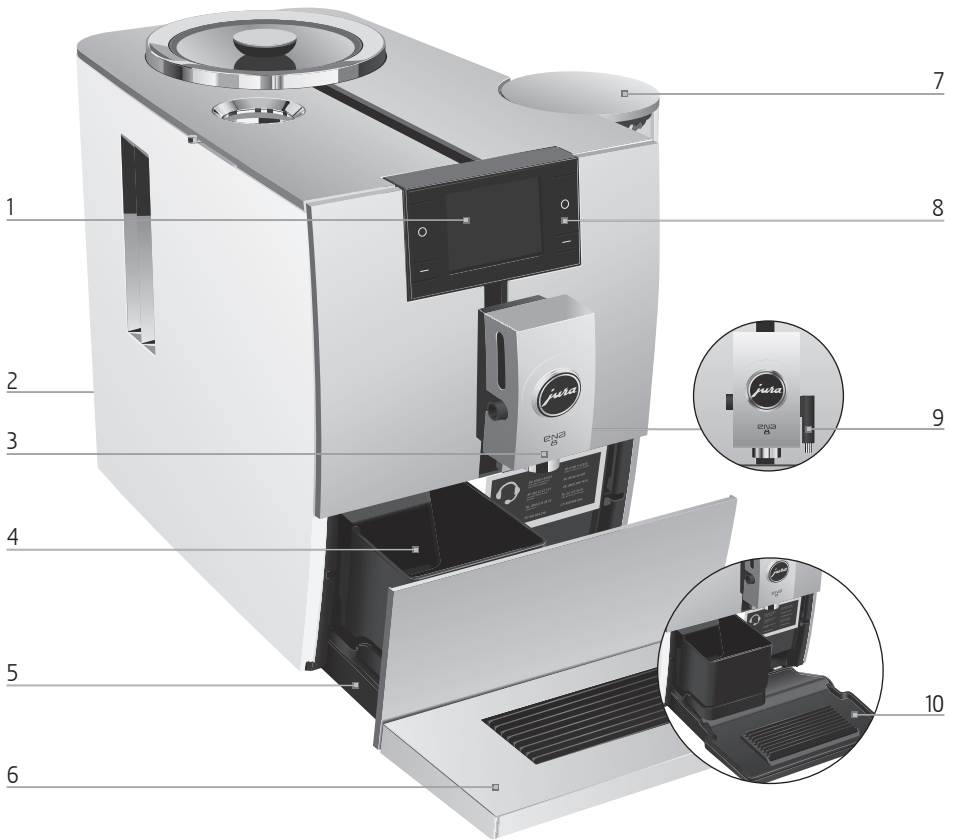

- 1 Display
- 2 Netsnoer (achterzijde van het apparaat)
- 3 In hoogte verstelbare combi-uitloop
- 4 Koffieresidubak
- 5 Restwaterbak
- 6 Kopjesplateau

- 7 Waterreservoir (met afdekking)
- 8 Variabele toetsen (functie van de toetsen afhankelijk van de desbetreffende weergave op de display)
- 9 Heetwateruitloop
- 10 Inzetstuk voor restwaterbak

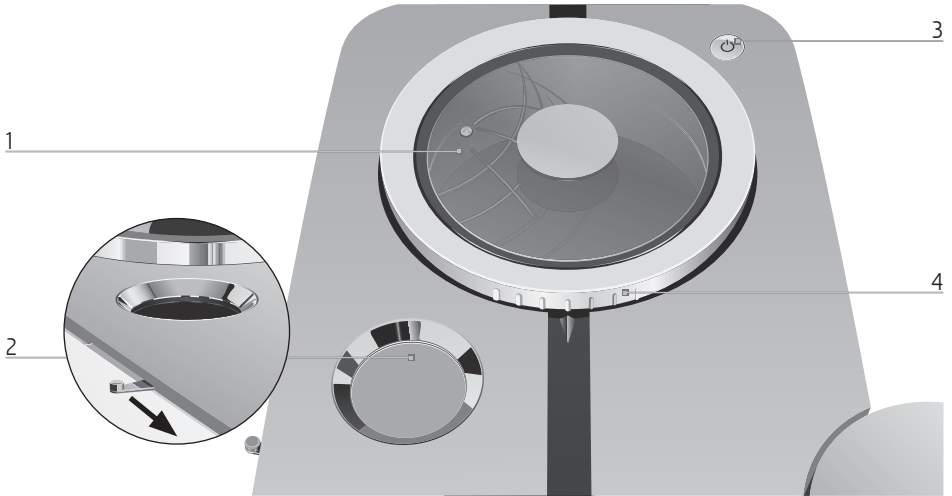

- | | | | |
|---|---|---|---|
| 1 | Bonenreservoir met aroma-beschermdeskel | 3 | Toets Aan/Uit  |
| 2 | Poederschacht voor gemalen koffie | 4 | Draaiing maalgraadinstelling |



Achterzijde van het apparaat: service interface voor JURA Smart Connect (achter afdekking). Smart Connect is niet in alle modelvarianten inbegrepen.

Accessoires

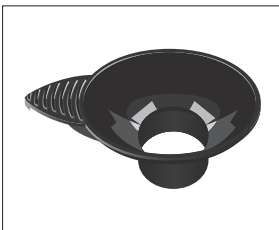

Vultrechter voor gemalen koffie

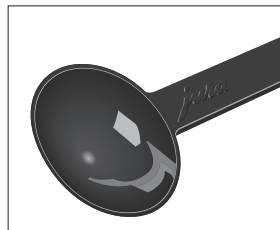

Maatschepje voor gemalen koffie



Bakje voor melksysteemreininging

Belangrijke aanwijzingen

Eigenlijk gebruik

Het apparaat is voor huishoudelijk gebruik ontwikkeld en geconstrueerd. Het is bedoeld voor de koffiebereiding en het opwarmen van melk en water. Ieder ander gebruik wordt beschouwd als oneigenlijk gebruik. JURA Elektroapparate AG kan niet aansprakelijk worden gesteld voor de gevolgen van oneigenlijk gebruik.

Lees deze gebruiksaanwijzing vóór gebruik van het apparaat volledig door en neem deze in acht. Een garantievergoeding vervalt voor schade of gebreken die door het veronachtzamen van de gebruiksaanwijzing ontstaan zijn. Houd deze gebruiksaanwijzing beschikbaar bij het apparaat en geef deze door aan eventuele volgende gebruikers.

Voor uw veiligheid

Lees onderstaande belangrijke veiligheidsaanwijzingen aandachtig door en neem deze in acht. Zo voorkomt u levensgevaar door een elektrische schok:

- Neem nooit een beschadigd apparaat of een apparaat met

een beschadigd netsnoer in gebruik.

- Zijn er tekenen die duiden op beschadigingen, bijvoorbeeld brandlucht, koppel het apparaat dan onmiddellijk los van het stroomnet en neem contact op met de JURA service.
- Als het netsnoer van dit apparaat wordt beschadigd, moet het direct bij JURA of bij een geautoriseerd JURA servicecenter worden gerepareerd.
- Zorg ervoor dat de ENA en het netsnoer zich niet in de buurt van hete oppervlakken bevinden.
- Zorg ervoor dat het netsnoer niet wordt afgeklemd of langs scherpe randen schuurt.
- Open het apparaat niet en probeer het nooit zelf te repareren. Breng aan het apparaat geen wijzigingen aan die niet in deze gebruiksaanwijzing zijn beschreven. Het apparaat bevat stroomvoerende onderdelen. Na het openen bestaat levensgevaar. Reparaties mogen uitsluitend door geautoriseerde JURA servicecenters met originele onderdelen en accessoires worden uitgevoerd.
- Om het apparaat volledig en veilig van het stroomnet los te

koppelen, schakelt u de ENA eerst uit met de toets Aan/Uit . Trek pas dan de netstekker uit het stopcontact.

Verschroeiingen en verbrandingen aan de uitlopen zijn mogelijk:

- Plaats het apparaat buiten het bereik van kinderen.
- Raak geen hete onderdelen aan. Gebruik de hiervoor bestemde handgrepen.
- Zorg ervoor dat de combi-uitloop correct gemonteerd en schoon is. Bij een niet correct uitgevoerde montage of bij verstoppingen kunnen onderdelen ervan losraken. Er bestaat gevaar voor inslikken.

Een beschadigd apparaat is niet veilig en kan verwondingen en brand veroorzaken. Om schade en mogelijk gevaar voor verwonding en brandgevaar te voorkomen:

- Laat het netsnoer nooit los naar beneden hangen. Het netsnoer kan een struikelblok vormen of beschadigd raken.
- Bescherm de ENA tegen weersinvloeden zoals regen, vorst en direct zonlicht.
- Dompel de ENA, het netsnoer en de aansluitingen niet in water.

- Plaats de ENA en de afzonderlijke onderdelen ervan niet in de vaatwasser.
- Gebruik geen alkalische reinigingsmiddelen, maar alleen een zachte doek en een mild reinigingsmiddel.
- Schakel uw ENA vóór reinigingswerkzaamheden uit met de netschakelaar. Veeg de ENA altijd vochtig maar nooit nat af en bescherm het apparaat tegen constant spatwater.
- Het apparaat alleen op de netspanning aansluiten zoals weergegeven op het typeplaatje. Het typeplaatje bevindt zich aan de onderzijde van uw ENA. Overige technische gegevens vindt u in deze gebruiksaanwijzing (zie Hoofdstuk 9 “Technische gegevens”).
- Gebruik uitsluitend originele onderhoudsproducten van JURA. Niet expliciet door JURA aanbevolen producten kunnen het apparaat beschadigen.
- Gebruik geen koffiebonen die met hulpstoffen zijn behandeld of zijn gekaramelliseerd.
- Vul het waterreservoir uitsluitend met koud, vers water.

Belangrijke aanwijzingen

- Schakel het apparaat bij langdurige afwezigheid met de toets Aan/Uit  uit en trek de netstekker uit het stopcontact.
- Kinderen mogen reinigings- en onderhoudswerkzaamheden uitsluitend onder toezicht van een verantwoordelijke persoon uitvoeren.
- Laat kinderen niet met het apparaat spelen.
- Kinderen onder acht jaar uit de buurt van het apparaat houden resp. permanent in de gaten houden.
- Kinderen vanaf acht jaar mogen het apparaat uitsluitend zonder toezicht bedienen als de veilige omgang met het apparaat uitgelegd is. Kinderen moeten mogelijke gevaren door een foutieve bediening kunnen herkennen en begrijpen.

Personen, inclusief kinderen, die vanwege hun

- fysieke, zintuiglijke of verstandelijke vaardigheden of
- onervarenheid of onwetendheid niet in staat zijn het apparaat veilig te gebruiken, mogen het apparaat niet zonder toezicht of instructie van een verantwoordelijke persoon gebruiken.

Veiligheid bij het gebruik van de CLARIS Smart / Smart mini-filterpatroon:

- Bewaar de filterpatronen op een voor kinderen onbereikbare plaats.
- Bewaar de filterpatronen op een droge plaats en in de gesloten verpakking.
- Bescherm de filterpatronen tegen warmte en direct zonlicht.
- Gebruik geen beschadigde filterpatronen.
- Open geen filterpatronen.

1 Voorbereiden en in gebruik nemen

JURA op internet

Neem een kijkje op onze website.

Op de website van JURA (www.jura.com) vindt u interessante en actuele informatie over uw ENA en het thema koffie.

Apparaat plaatsen

Let bij het plaatsen van uw ENA op de volgende punten:

- Zet de ENA op een horizontale, voor water ongevoelige plaats.
- Kies de plaats voor uw ENA zo dat deze is beschermd tegen oververhitting. Zorg ervoor dat de ventilatieopeningen niet afgedekt worden.

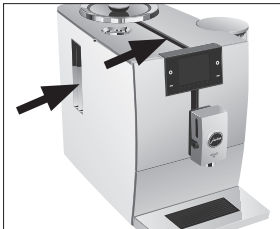

Bonenreservoir vullen

Het bonenreservoir heeft een aroma-beschermdoeksel. Hierdoor blijft het aroma van uw koffiebonen langer behouden.

VOORZICHTIG

Koffiebonen die met hulpstoffen (bijv. suiker) zijn behandeld alsmede gemalen en gevriesdroogde koffie beschadigen de molen.

- ▶ Vul het bonenreservoir uitsluitend met gebrande koffiebonen zonder nabehandeling.

- ▶ Verwijder het aroma-beschermdoeksel.
- ▶ Verwijder eventuele verontreinigingen of vreemde voorwerpen in het bonenreservoir.
- ▶ Vul het bonenreservoir met koffiebonen en sluit het aroma-beschermdoeksel.

Waterhardheid bepalen

Tijdens de eerste inbedrijfstelling moet u de waterhardheid instellen. Als u de waterhardheid van het gebruikte water niet kent, kunt u deze aanvankelijk bepalen. Gebruik hiervoor het tot de leveringsomvang behorende Aquadur®-teststaafje.

- ▶ Houd het teststaafje kort (1 seconde) onder stromend water. Schud het water eraf.
- ▶ Wacht ca. 1 minuut.
- ▶ Lees de waterhardheidsgraad af aan de hand van de verkleuringen van het Aquadur®-teststaafje en de beschrijving op de verpakking.

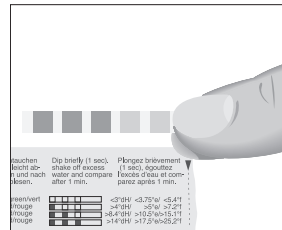

1 Voorbereiden en in gebruik nemen

Voorwaarde: het bonenreservoir is gevuld.

- ▶ Steek de netstekker in een stopcontact.
- ▶ Druk op de toets Aan/Uit  om de ENA in te schakelen.

“Taalkeuze”

i Om de overige talen weer te geven drukt u op de toets “▶”.

- ▶ Druk op de toets van de gewenste taal, bijv. “Nederlands”.

Op de display verschijnt kort “Opgeslagen” om de instelling te bevestigen.

“Waterhardheid”

i Als u de waterhardheid van het gebruikte water niet kent, moet u deze eerst bepalen (zie Hoofdstuk 1 “Voorbereiden en in gebruik nemen – Waterhardheid bepalen”).

- ▶ Druk op de toets “<” of “>” om de instelling van de waterhardheid te wijzigen.
 - ▶ Druk op de toets “Opslaan”.
- Op de display verschijnt kort “Opgeslagen”.
“Filterfunctie” / “Filter plaatsen”
- ▶ Plaats een bakje onder de combi-uitloop en de heetwateruitloop.



- ▶ Verwijder het waterreservoir en spoel dit uit met koud water.

- ▶ Plaats het meegeleverde verlengstuk voor de filterpatroon boven op de CLARIS Smart mini-filterpatroon.

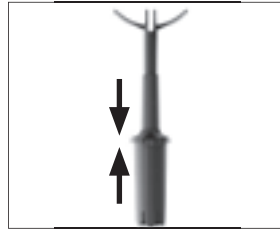

- ▶ Plaats de filterpatroon samen met het verlengstuk in het waterreservoir.

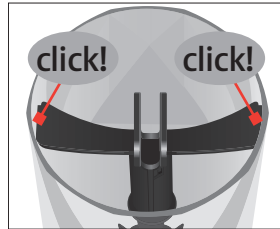

- ▶ Vul het waterreservoir met vers, koud water en plaats het weer terug.

i Het apparaat herkent automatisch dat u zojuist de filterpatroon hebt geplaatst.

“Opgeslagen”

“Filter wordt gespoeld”, de filter wordt gespoeld. Het water stroomt direct in de restwaterbak.

i Indien de melding “Restwaterbak legen” verschijnt, leeg dan de restwaterbak en plaats deze weer terug.

“Systeem wordt gevuld”

“Apparaat warmt op”

“Apparaat spoelt”

De spoeling stopt automatisch. Het startscherm wordt weergegeven. Uw ENA is nu klaar voor gebruik.

- i Als de filter actief is, wordt dit onderaan de display weergegeven door een blauw filtersymbool.

Melk aansluiten

Uw ENA zorgt voor romig zachte melkschuim met fijne poriën en een perfecte consistentie. Het belangrijkste criterium voor het opschuimen van melk is een melktemperatuur van 4–8 °C. Wij adviseren daarom een melkkoeler of een melkhouder te gebruiken.

- ▶ Verwijder de beschermkap van de combi-uitloop.

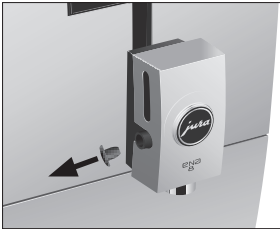

- ▶ Sluit de melkslang op de combi-uitloop aan.

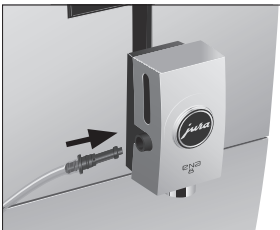

- ▶ Verbind het andere uiteinde van de melkslang met een melkhouder of een melkkoeler.

Bijkomend apparaat verbinden (via Bluetooth)

U kunt uw ENA draadloos verbinden met een compatibel bijkomend apparaat (bijv. de melkkoeler Cool Control Wireless). Hiervoor moet de draadloze ontvanger van de Cool Control of de JURA Smart Connect in de service interface zijn geplaatst.

- i De Smart Connect kan met een PIN worden beschermd tegen ongeoorloofde toegang. Activeer de PIN-functie via de app van JURA. Meer informatie vindt u bij www.jura.com/smartconnect.

- i Let erop dat u via Smart Connect ofwel alleen de Cool Control met de volautomaat of alleen een app van JURA met de volautomaat kunt verbinden.

Voorwaarde: het startscherm wordt weergegeven.

- ▶ Druk gedurende **ca. 2 seconden** op de toets “P” om naar de programmeerstand te gaan.
- ▶ Druk op de toets “▶”.
- ▶ Druk op de toets “Apparaatinstellingen”.
- ▶ Druk meermalen op de toets “▶” tot de pagina “4/5” wordt weergegeven.
- ▶ Druk op de toets “Accessoire verbinden”.
- ▶ Volg de aanwijzingen op de display om het bijkomende apparaat met de ENA te verbinden.

2 Bereiding

Algemene informatie over de bereiding:

- Tijdens het maalproces kunt u de **koffiesterkte** wijzigen door de toetsen “<” en “>” in te drukken.
- Tijdens de bereiding kunt u de vooraf ingestelde **hoeveelheden** (bijv. water- en melkschuimhoeveelheid) wijzigen door de toetsen “<” en “>” in te drukken.
- Wanneer u tijdens de bereiding instellingen heeft aangebracht, kunt u deze instellingen na de bereiding opslaan. Druk hiervoor op de toets “Opslaan”.
- U kunt de bereiding op elk moment stoppen. Druk hiervoor op de toets “Annuleren”.

Koffie smaakt het beste als deze heet is. Een koud porseleinen kopje onttrekt niet alleen warmte aan de drank, maar doet eveneens afbreuk aan de smaak. Wij adviseren daarom de kopjes voor te

2 Bereiding

verwarmen. Alleen in voorverwarmde kopjes kan het aroma van de koffie zich volledig ontplooiën. Een kopjeswarmer van JURA is verkrijgbaar bij uw geautoriseerde dealer.

In de programmeerstand heeft u de mogelijkheid **permanente instellingen** voor alle producten aan te brengen (zie Hoofdstuk 4 “Permanente instellingen in de programmeerstand – Productinstellingen aanpassen”).

Espresso, koffie en andere koffiespecialiteiten

De bereiding van ristretto, espresso en koffie gaat volgens het onderstaande voorbeeld.

Bij espresso doppio worden twee bereidingsprocessen uitgevoerd om een bijzonder krachtige en aromatische koffiespecialiteit te verkrijgen.

Voorbeeld: zo bereidt u een koffie.

Voorwaarde: het startscherm wordt weergegeven.

- ▶ Plaats een kopje onder de combi-uitloop.



- ▶ Druk op de toets “Koffie”.
De bereiding start. “Koffie” en de koffiesterkte worden weergegeven. De vooraf ingestelde waterhoeveelheid voor de koffie stroomt in het kopje.
De bereiding stopt automatisch. Uw ENA is weer klaar voor gebruik.

Latte macchiato, cappuccino en andere koffiespecialiteiten met melk

Uw ENA bereidt uw latte macchiato, cappuccino en andere koffiespecialiteiten met melk met één druk op de knop. Het glas of het kopje hoeft hierbij niet te worden verplaatst.

Voorbeeld: zo bereidt u een latte macchiato.

Voorwaarde: het startscherm wordt weergegeven. De melk is aangesloten op de combi-uitloop.

- ▶ Plaats een glas onder de combi-uitloop.



- ▶ Druk net zo vaak op de toets “◀” of “▶”, tot pagina “2/5” wordt weergegeven.
- ▶ Druk op de toets “Latte macchiato”.
“Latte macchiato”, de vooraf ingestelde melkschuimhoeveelheid stroomt in het glas.

i Er volgt een korte pauze waarin de warme melk zich van het melkschuim scheidt. Zo kunnen de kenmerkende lagen van een latte macchiato ontstaan.

De koffiebereiding start. De vooraf ingestelde waterhoeveelheid voor de espresso stroomt in het glas. De bereiding stopt automatisch. Uw ENA is weer klaar voor gebruik.

i 15 minuten na de bereiding wordt het melksysteem automatisch gespoeeld (zie Hoofdstuk 5 “Onderhoud – Automatische melksysteemspoeling”). Plaats daarom altijd een bakje onder de combi-uitloop nadat u melk heeft bereid.

Voor een correcte werking van het melksysteem in de combi-uitloop moet het melksysteem **dagelijks** worden gereinigd (zie Hoofdstuk 5 “Onderhoud – Melksysteem reinigen”).

Gemalen koffie

Via de vultrechter voor gemalen koffie heeft u de mogelijkheid om een tweede, bijvoorbeeld cafeïnevrije koffie te gebruiken.

Algemene informatie over gemalen koffie:

- Doe er nooit meer dan één afgestreken maatschepje gemalen koffie in.
- Gebruik geen te fijn gemalen koffie. Hierdoor kan het systeem verstopt raken, waardoor de koffie nog maar druppelsgewijs doorloopt.
- Als u er te weinig gemalen koffie in heeft gedaan, wordt **“Te weinig gemalen koffie”** weergegeven en stopt de ENA het proces.
- De gewenste koffiespecialiteit moet binnen ca. 1 minuut na het vullen van de gemalen koffie worden bereid. Anders breekt de ENA het proces af en is hij weer klaar voor gebruik.

De bereiding van alle koffiespecialiteiten met gemalen koffie gaat altijd volgens hetzelfde patroon.

Voorbeeld: zo bereidt u een espresso met gemalen koffie.

Voorwaarde: het startscherm wordt weergegeven.

- ▶ Plaats een espressokopje onder de koffie-uitloop.
- ▶ Open de poederschacht voor gemalen koffie.

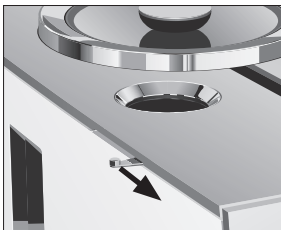

“Gemalen koffie” / “Gemalen koffie bijvullen”

- ▶ Plaats de vultrechter voor gemalen koffie.

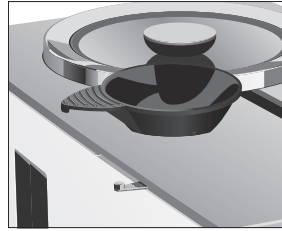

- ▶ Doe een afgestreken maatschepje gemalen koffie in de vultrechter.
- ▶ Verwijder de vultrechter en sluit de afdekking van de poederschacht.
- ▶ Druk op de toets **“Espresso”**. De bereiding start. **“Espresso”**, de vooraf ingestelde waterhoeveelheid voor de espresso stroomt in het kopje. De bereiding stopt automatisch. Uw ENA is weer klaar voor gebruik.

Molen instellen

U kunt de molen aanpassen aan de brandingsgraad van uw koffie.

VOORZICHTIG

Als u de maalgraad bij stilstaande molen instelt, kan de draairing maalgraadinstelling worden beschadigd.

- ▶ Verstel de maalgraad alleen bij draaiende molen.

De juiste maalgraadinstelling herkent u aan het feit dat de koffie gelijkmatig uit de koffie-uitloop stroomt. Bovendien ontstaat een fijne, dikke crèmelaag.

3 Dagelijks gebruik

Draairing maalgraadinstelling (zie afbeelding)

- 1: **grove** instelling van de maalgraad
- 2: **fijne** instelling van de maalgraad

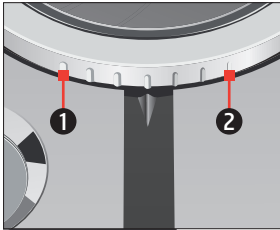

Voorbeeld: zo wijzigt u de maalgraad **tijdens** de bereiding van een espresso.

- ▶ Plaats een kopje onder de combi-uitloop.
- ▶ Druk op de toets “Espresso”.
- ▶ Zet de draairing maalgraadinstelling in de gewenste stand **terwijl** de molen draait. De vooraf ingestelde waterhoeveelheid stroomt in het kopje. De bereiding stopt automatisch. Uw ENA is weer klaar voor gebruik.

Heet water

VOORZICHTIG

Verbrandingsgevaar door hete waterspetters.

- ▶ Voorkom direct contact met de huid.

Voorwaarde: het startscherm wordt weergegeven.

- ▶ Plaats een kopje onder de heetwateruitloop.



- ▶ Druk net zo vaak op de toets “▶” of “◀”, tot pagina “5/5” wordt weergegeven.
- ▶ Druk op de toets “Heet water”. “Heet water”, de vooraf ingestelde waterhoeveelheid stroomt in het kopje.

De bereiding stopt automatisch. Uw ENA is weer klaar voor gebruik.

3 Dagelijks gebruik

Waterreservoir vullen

Het dagelijkse onderhoud van het apparaat en de hygiëne in de omgang met melk, koffie en water zijn van cruciaal belang voor een constant perfect koffieresultaat in het kopje. U dient het water daarom **dagelijks** te verversen.

VOORZICHTIG

Melk, koolzuurhoudend mineraalwater of andere vloeistoffen kunnen het waterreservoir of het apparaat beschadigen.

- ▶ Vul het waterreservoir uitsluitend met vers, koud water.
- ▶ Verwijder het waterreservoir en spoel dit uit met koud water.
- ▶ Vul het waterreservoir met vers, koud water en plaats het weer terug.

Apparaat inschakelen

- ▶ Plaats een bakje onder de combi-uitloop.



- ▶ Druk op de toets Aan/Uit  om de ENA in te schakelen.

“Welkom bij JURA”

“Apparaat warmt op”

“Apparaat spoelt”

De spoeling stopt automatisch. Uw ENA is nu klaar voor gebruik.

Dagelijks onderhoud

Om lang plezier van uw ENA te hebben en altijd van de optimale koffiekwaliteit te kunnen genieten, moet het apparaat dagelijks worden onderhouden.

- ▶ Trek de restwaterbak eruit.



- ▶ Leeg de koffieresidubak en de restwaterbak. Spoel beide met warm water.

- i** Leeg de koffieresidubak altijd bij een **ingeschakeld** apparaat. Alleen op deze manier wordt de koffieresiduteller weer gereset.
- ▶ Plaats de koffieresidubak en de restwaterbak weer.
- ▶ Spoel het waterreservoir met schoon water.
- ▶ Reinig het melksysteem in de combi-uitloop (zie Hoofdstuk 5 “Onderhoud – Melksysteem reinigen”).
- ▶ Verwijder de melkslang en spoel deze grondig onder stromend water.
- ▶ Demonteer en spoel de combi-uitloop (zie Hoofdstuk 5 “Onderhoud – Combi-uitloop demonteren en spoelen”).
- ▶ Veeg het apparaat van buiten af met een schone, zachte en vochtige doek (bijv. microvezeldoek).

Regelmatig onderhoud

Voer de volgende onderhoudsmaatregelen **regelmatig** resp. **indien nodig** uit:

- Om hygiënische redenen adviseren wij de melkslang en de vervangbare melkuitloop regelmatig (ca. om de 3 maanden) te

vervangen. Onderdelen zijn verkrijgbaar bij de geautoriseerde dealer. Uw ENA is uitgerust met het melksysteem **HP1**.

- Reinig de binnenwanden van het waterreservoir, bijvoorbeeld met behulp van een borstel. Meer informatie over het waterreservoir vindt u in deze gebruiksaanwijzing (zie Hoofdstuk 5 “Onderhoud – Waterreservoir ontkalken”).
- Aan de boven- en de onderzijde van het kopjesplateau kunnen zich residuen van melk en koffie afzetten. Reinig het kopjesplateau in dit geval.

Apparaat uitschakelen

Bij het uitschakelen van de ENA wordt het systeem automatisch gespoeld als een koffiespecialiteit is bereid. Als melk is bereid, wordt u aanvullend verzocht het melksysteem te reinigen.

- ▶ Plaats een bakje onder de combi-uitloop.



- ▶ Druk op de toets Aan/Uit .

- i** Als melk is bereid, wordt u verzocht een melksysteemreiniging uit te voeren (“**Wilt u het melksysteem nu reinigen?**”). Na 10 seconden wordt het uitschakelproces automatisch voortgezet.

“Apparaat spoelt”, het systeem wordt gespoeld. Het proces stopt automatisch. Uw ENA is uitgeschakeld.

4 Permanente instellingen in de programmeerstand

Druk gedurende ca. 2 seconden op de toets “ P ” om naar de programmeerstand te gaan. Met de variabele toetsen navigeert u eenvoudig door de programmapunten en slaat u de gewenste instellingen permanent op. De volgende instellingen kunt u aanbrengen:

Programmapunt	Subpunt	Toelichting
“Onderhoudsstatus”	“Reiniging”, “Melksysteemreiniging”, “Ontkalking”, “Filter” (alleen als een filter geplaatst is), “Spoeling”, “Onderhoudsinformatie”	▶ Start hier het gewenste onderhoudsprogramma of vraag informatie op over de noodzakelijke onderhoudsmaatregelen.
“Productinstellingen”		▶ Kies uw instellingen voor de koffiespecialiteiten alsmede voor heet water.
“Apparaatinstellingen”	“Uitschakelen na”	▶ Stel in na welke tijd de ENA automatisch uitgeschakeld dient te worden.
	“Energie besparen”	▶ Activeer de Energie Spaar Modus.
	“Fabrieksinstelling”	▶ Reset het apparaat naar de fabrieksinstelling.
	“Eenheden”	▶ Kies de eenheid van de waterhoeveelheid.
	“Waterhardheid”	▶ Stel de waterhardheid van het gebruikte water in.
	“Taalkeuze”	▶ Kies uw taal.
	“Accessoire verbinden”, “Accessoires loskoppelen” (wordt alleen weergegeven als JURA Smart Connect is gebruikt.)	▶ Verbind de ENA draadloos met een bijkomend apparaat van JURA of verbreek de verbinding weer.
	“Versie”	Softwareversie

Productinstellingen aanpassen

Druk **ca. 2 seconden** op de toets van een product op het startscherm om naar het overzicht van de desbetreffende instelmogelijkheden te gaan. De volgende instellingen kunt u permanent aanbrengen:

Product	Koffiesterkte	Hoeveelheid	Overige instellingen
Ristretto, espresso	10 niveaus	Koffie: 15 ml – 80 ml	Temperatuur (laag, normaal, hoog)
Koffie	10 niveaus	Koffie: 25 ml – 240 ml	Temperatuur (laag, normaal, hoog)
Cappuccino, flat white	10 niveaus	Koffie: 25 ml – 240 ml Melkschuim: 3 sec. – 120 sec.	Temperatuur (laag, normaal, hoog)
Latte macchiato	10 niveaus	Koffie: 25 ml – 240 ml Melkschuim: 3 sec. – 120 sec. Pauze: 0 sec. – 60 sec.	Temperatuur (laag, normaal, hoog)
Espresso macchiato	10 niveaus	Koffie: 15 ml – 80 ml Melkschuim: 3 sec. – 120 sec.	Temperatuur (laag, normaal, hoog)
Espresso doppio (2 bereidingsprocessen)	10 niveaus	Koffie: 30 ml – 160 ml	Temperatuur (laag, normaal, hoog)
Portie melkschuim	–	Melkschuim: 3 sec. – 120 sec.	–
Heet water	–	Water: 25 ml – 450 ml	Temperatuur (laag, normaal, hoog)

De permanente instellingen in de programmeerstand gaan altijd volgens hetzelfde patroon.

Voorbeeld: zo wijzigt u de **koffiesterkte** van één koffie.

Voorwaarde: het startscherm wordt weergegeven.

- ▶ Druk **ca. 2 seconden** op de toets “Koffie” tot het overzicht van de mogelijke instellingen verschijnt.
- ▶ Druk op de toets “Koffiesterkte”.
- ▶ Druk op de toets “<” of “>” om de instelling van de koffiesterkte te wijzigen.

- ▶ Druk op de toets “Opslaan”.
Op de display verschijnt kort “Opgeslagen”.
- ▶ Druk op de toets “Terug” om naar het startscherm te gaan.

Automatisch uitschakelen

Met de automatische uitschakeling van uw ENA kunt u energie besparen. Als de functie is geactiveerd, wordt uw ENA na de laatste handeling op het apparaat na de ingestelde tijd automatisch uitgeschakeld.

4 Permanente instellingen in de programmeerstand

Het automatisch uitschakelen kunt u instellen op 15 minuten, 30 minuten of 1–9 uur.

Voorwaarde: het startscherm wordt weergegeven.

- ▶ Druk gedurende **ca. 2 seconden** op de toets “P” om naar de programmeerstand te gaan.
- ▶ Druk op de toets “▶”.
- ▶ Druk op de toets “Apparaatinstellingen”.
- ▶ Druk op de toets “Uitschakelen na”.
- ▶ Druk op de toets “<” of “>” om de instelling te wijzigen.
- ▶ Druk op de toets “Opslaan”.
Op de display verschijnt kort “Opgeslagen”.
“Apparaatinstellingen”
- ▶ Druk gedurende **ca. 2 seconden** op de toets “Terug” om naar het startscherm te gaan.

Energie Spaar Modus

In het programmapunt “Apparaatinstellingen” / “Energie besparen” kunt u een Energie Spaar Modus instellen:

- “Energie besparen” / “Actief”
 - Kort na de laatste bereiding warmt de ENA niet meer op.
 - Vóór de bereiding van een koffiespecialiteit, een koffiespecialiteit met melk alsmede van heet water moet het apparaat opwarmen.
- “Energie besparen” / “Inactief”
 - Alle koffiespecialiteiten, koffiespecialiteiten met melk en heet water kunnen zonder wachttijd worden bereid.

Voorbeeld: zo deactiveert u de Energie Spaar Modus.

Voorwaarde: het startscherm wordt weergegeven.

- ▶ Druk gedurende **ca. 2 seconden** op de toets “P” om naar de programmeerstand te gaan.
- ▶ Druk op de toets “▶”.
- ▶ Druk op de toets “Apparaatinstellingen”.
- ▶ Druk op de toets “Energie besparen”.
- ▶ Druk op de toets “Inactief”.

- ▶ Druk op de toets “Opslaan”.
Op de display verschijnt kort “Opgeslagen”.
“Apparaatinstellingen”
- ▶ Druk gedurende **ca. 2 seconden** op de toets “Terug” om naar het startscherm te gaan.

Instellingen resetten naar fabrieksinstelling

In het programmapunt “Apparaatinstellingen” / “Fabrieksinstelling” kan het apparaat worden gereset naar de fabrieksinstelling.

Voorwaarde: het startscherm wordt weergegeven.

- ▶ Druk gedurende **ca. 2 seconden** op de toets “P” om naar de programmeerstand te gaan.
- ▶ Druk op de toets “▶”.
- ▶ Druk op de toets “Apparaatinstellingen”.
- ▶ Druk op de toets “▶”.
- ▶ Druk op de toets “2/5”
- ▶ Druk op de toets “Fabrieksinstelling”.
“Fabrieksinstelling” / “Wilt u het apparaat naar de fabrieksinstelling terugzetten?”
- ▶ Druk op de toets “Ja”.
Op de display verschijnt kort “Opgeslagen”.
Uw ENA is uitgeschakeld.

Eenheid waterhoeveelheid

In het programmapunt “Apparaatinstellingen” / “Eenheden” kunt u de eenheid van de waterhoeveelheid instellen.

Voorbeeld: zo wijzigt u de eenheid van de waterhoeveelheid van “ml” in “oz”.

Voorwaarde: het startscherm wordt weergegeven.

- ▶ Druk gedurende **ca. 2 seconden** op de toets “P” om naar de programmeerstand te gaan.
- ▶ Druk op de toets “▶”.
- ▶ Druk op de toets “Apparaatinstellingen”.
- ▶ Druk op de toets “▶”.
- ▶ Druk op de toets “2/5”
- ▶ Druk op de toets “Eenheden”.
“Eenheden”

- ▶ Druk op de toets “oz”.
- ▶ Druk op de toets “Opslaan”.
Op de display verschijnt kort “Opgeslagen”.
“Apparaatinstellingen”
- ▶ Druk gedurende **ca. 2 seconden** op de toets “Terug” om naar het startscherm te gaan.

Waterhardheid instellen

Hoe harder het water, des te vaker moet de ENA worden ontkalkt. Daarom is het belangrijk de juiste waterhardheid in te stellen.

De waterhardheid is al tijdens de eerste inbedrijfstelling ingesteld. U kunt deze instelling te allen tijde wijzigen.

De waterhardheid kan traploos tussen 1 °dH en 30 °dH ingesteld worden.

Voorwaarde: het startscherm wordt weergegeven.

- ▶ Druk gedurende **ca. 2 seconden** op de toets “ P ” om naar de programmeerstand te gaan.
- ▶ Druk op de toets “ ▶ ”.
- ▶ Druk op de toets “Apparaatinstellingen”.
- ▶ Druk meermalen op de toets “ ▶ ” tot de pagina “3/5” wordt weergegeven.
- ▶ Druk op de toets “Waterhardheid”.
“Waterhardheid”
- ▶ Druk op de toets “ < ” of “ > ” om de instelling te wijzigen.
- ▶ Druk op de toets “Opslaan”.
Op de display verschijnt kort “Opgeslagen”.
“Apparaatinstellingen”
- ▶ Druk gedurende **ca. 2 seconden** op de toets “Terug” om naar het startscherm te gaan.

Taal

In dit programmapunt kunt u de taal van uw ENA instellen.

Voorbeeld: zo wijzigt u de taal van “Nederlands” in “English”.

Voorwaarde: het startscherm wordt weergegeven.

- ▶ Druk gedurende **ca. 2 seconden** op de toets “ P ” om naar de programmeerstand te gaan.
- ▶ Druk op de toets “ ▶ ”.
- ▶ Druk op de toets “Apparaatinstellingen”.
- ▶ Druk meermalen op de toets “ ▶ ” tot de pagina “3/5” wordt weergegeven.
- ▶ Druk op de toets “Taalkeuze”.
“Taalkeuze”
- ▶ Druk op de toets “English”.
Op de display verschijnt kort “Saved”.
“Machine settings”
- ▶ Druk gedurende **ca. 2 seconden** op de toets “Back” om naar het startscherm te gaan.

5 Onderhoud

Uw ENA beschikt over een geïntegreerd reinigingsprogramma.

- Apparaat spoelen (“Spoeling”)
- Melksysteem reinigen (“Melksysteemreiniging”)
- Filter vervangen (alleen als een filter geplaatst is)
- Apparaat reinigen (“Reiniging”)
- Apparaat ontkalken (“Ontkalking”)

- i** Voer de reiniging, de ontkalking of de filtervervangning uit als u hierom wordt gevraagd.
- i** In het programmapunt “Onderhoudsstatus” vindt u het overzicht van de onderhoudsprogramma’s. Zodra een balk volledig rood is, vraagt uw ENA om het desbetreffende onderhoudsprogramma.
- i** Voer de melksysteemreiniging om hygiënische redenen **dagelijks** uit als u melk heeft bereid.

Apparaat spoelen

U kunt het spoelproces te allen tijde handmatig starten.

Voorwaarde: het startscherm wordt weergegeven.

- ▶ Plaats een bakje onder de combi-uitloop.



- ▶ Druk gedurende **ca. 2 seconden** op de toets “P” om naar de programmeerstand te gaan.
- ▶ Druk op de toets “Onderhoudsstatus”.
- ▶ Druk meermalen op de toets “▶” tot de pagina “3/3” wordt weergegeven.
- ▶ Druk op de toets “Spoeling”. “Apparaat spoelt”, “Melksysteem wordt gespoeld”, er stroomt water uit de combi-uitloop.
De spoeling stopt automatisch. Uw ENA is weer klaar voor gebruik.

Automatische melksysteemspoeling

15 minuten na elke melkbereiding wordt het melksysteem **automatisch** gespoeld. Plaats daarom altijd een bakje onder de combi-uitloop nadat u melk heeft bereid.

Melksysteem reinigen

Voor een correcte werking van het melksysteem in de combi-uitloop moet u het **dagelijks** reinigen als u melk heeft bereid.

VOORZICHTIG

Schade aan het apparaat en residuen in het water door verkeerde reinigingsmiddelen kunnen niet worden uitgesloten.

- ▶ Gebruik uitsluitend originele onderhoudsproducten van JURA.

- i** De JURA melksysteemreiniger is verkrijgbaar bij de geautoriseerde dealer.
- i** Gebruik voor de melksysteemreiniging het tot de leveringsomvang behorende bakje.

Voorwaarde: in de display wordt het symbool “Melksysteem reinigen” (☞) weergegeven.

- ▶ Druk gedurende **ca. 2 seconden** op de toets “P” om naar de programmeerstand te gaan.
- ▶ Druk op de toets “Onderhoudsstatus”.
- ▶ Druk op de toets “Melksysteemreiniging”. “Melksysteemreiniging”.
- ▶ Druk op de toets “Starten”.
- ▶ Druk op de toets “Verder”. “Melksysteem-reiniger”
- ▶ Verwijder de melkslang uit de melkhouder of de melkkoeler.
- ▶ Doe tot de **onderste markering** melksysteemreiniger in het voorste gedeelte van de bak (aangeduid met ☞).

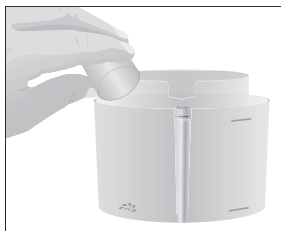

- ▶ Giet er vervolgens tot de **bovenste markering** water in.
- ▶ Plaats de bak onder de combi-uitloop.
- ▶ Verbind de melkslang met de bak.

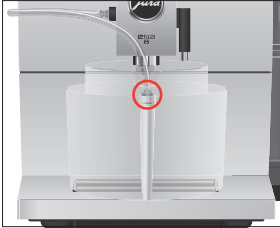

i Om de slang correct met het bakje te kunnen verbinden moet de melkslang zijn voorzien van een aansluitgedeelte.

- ▶ Druk op de toets “Verder”. “Melksysteem wordt gereinigd”, de combi-uitloop en de melkslang worden gereinigd.
“Water vullen”
- ▶ Spoel de bak grondig uit en vul het voorste gedeelte tot de **bovenste markering** met vers water.
- ▶ Plaats de bak onder de combi-uitloop en verbind de melkslang weer met de bak.
- ▶ Druk op de toets “Verder”. “Melksysteem wordt gereinigd”, de combi-uitloop en de slang worden met vers water gespoeld.
Het proces stopt automatisch. Uw ENA is weer klaar voor gebruik.

Combi-uitloop demonteren en spoelen

Voor een correcte werking van de combi-uitloop alsmede om hygiënische redenen moet u deze **dagelijks** demonteren en spoelen als u melk heeft bereid.

- ▶ Verwijder de melkslang en spoel deze grondig onder stromend water.

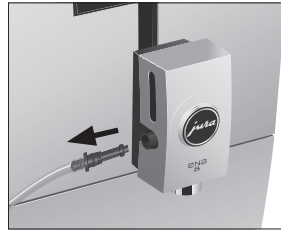

- ▶ Neem de afdekking van de combi-uitloop er naar voren af.



- ▶ Neem het melksysteem uit de combi-uitloop.

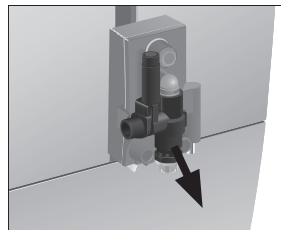

- ▶ Demonteer het melksysteem in de afzonderlijke onderdelen.

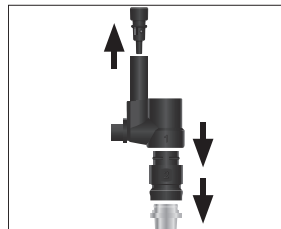

5 Onderhoud

- ▶ Spoel alle onderdelen onder stromend water af. Bij sterk ingedroogde melkresten legt u de afzonderlijke onderdelen eerst in een oplossing van 250 ml koud water en 1 doseerdop JURA melksysteemreiniger. Spoel de afzonderlijke onderdelen vervolgens grondig af.
- ▶ Plaats de luchtaanzuigaansluiting.

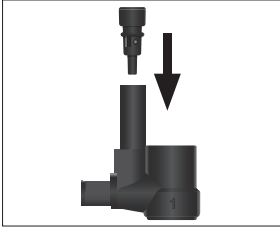

- ▶ Zet het melksysteem weer in elkaar. Neem hierbij de nummers van de afzonderlijke onderdelen in acht.

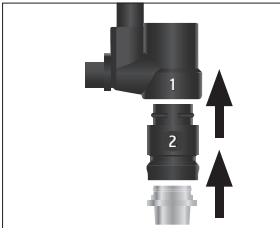

- ▶ Plaats de gemonteerde afzonderlijke onderdelen weer in de combi-uitloop en druk deze vast.

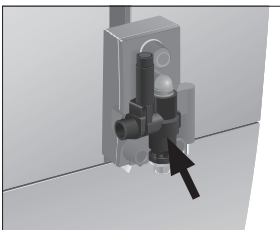

- ▶ Plaats de afdekking van de combi-uitloop weer.



Filter plaatsen/vervangen

Uw ENA hoeft niet meer ontkalkt te worden als u de CLARIS Smart / Smart mini-filterpatroon gebruikt.

- i** Zodra de filterpatroon is uitgewerkt (afhankelijk van de ingestelde waterhardheid), vraagt de ENA om een filtervervangning.
- i** CLARIS filterpatronen Smart / Smart mini zijn verkrijgbaar bij de geautoriseerde dealer.

Voorwaarde: het startscherm wordt weergegeven. (Wanneer filtervervangning nodig is, wordt bovendien het symbool  weergegeven.)

- ▶ Verwijder het waterreservoir en leeg dit.
- ▶ Haal de verbruikte filterpatroon uit het waterreservoir.

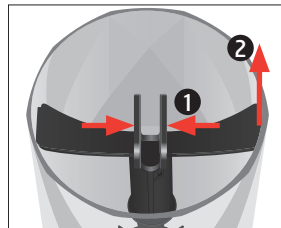

- ▶ Plaats het verlengstuk voor de filterpatroon boven op een **nieuwe** CLARIS Smart / Smart mini-filterpatroon.

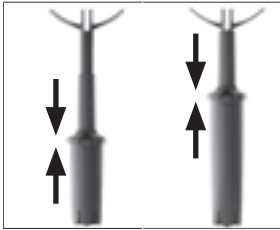

- ▶ Plaats de filterpatroon samen met het verlengstuk in het waterreservoir.

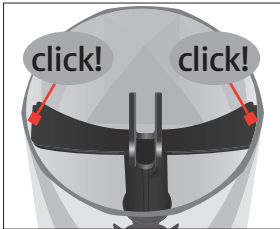

- ▶ Vul het waterreservoir met vers, koud water en plaats het weer terug. Het apparaat heeft automatisch herkend dat u de filterpatroon zojuist heeft geplaatst/vervangen. **“Filter wordt gespoeld”**, de filter wordt gespoeld. Het water stroomt direct in de restwaterbak. Het startscherm wordt weergegeven. Uw ENA is weer klaar voor gebruik.

Apparaat reinigen

Na 160 bereidingen of 80 inschakelspoelingen verlangt de ENA een reiniging.

VOORZICHTIG

Schade aan het apparaat en residuen in het water door verkeerde reinigingsmiddelen kunnen niet worden uitgesloten.

- ▶ Gebruik uitsluitend originele onderhoudsproducten van JURA.

- i** Het reinigingsprogramma duurt ca. 20 minuten.
- i** Onderbreek het reinigingsprogramma niet. Anders wordt afbreuk gedaan aan de reinigingskwaliteit.
- i** JURA reinigingstabletten zijn verkrijgbaar bij de geautoriseerde dealer.

Voorwaarde: in de display wordt het symbool “Apparaat reinigen” (☞) weergegeven.

- ▶ Druk gedurende **ca. 2 seconden** op de toets “P” om naar de programmeerstand te gaan.
- ▶ Druk op de toets **“Onderhoudsstatus”**.
- ▶ Druk op de toets **“Reiniging”**. **“Reiniging”**
- ▶ Druk op de toets **“Starten”**.
- ▶ Druk op de toets **“Verder”**. **“Koffieresidubak legen”**
- ▶ Leeg de restwaterbak en de koffieresidubak en plaats deze weer terug. **“Reiniging”**
- ▶ Plaats een bakje onder de combi-uitloop.



- ▶ Druk op de toets **“Verder”**. **“Apparaat reinigt”**, er stroomt water uit de combi-uitloop. Het proces wordt onderbroken, **“Reinigings-tablet inwerpen”**.
- ▶ Open de poederschacht voor gemalen koffie.

5 Onderhoud

- ▶ Doe een JURA reinigingstablet in de poederschacht.

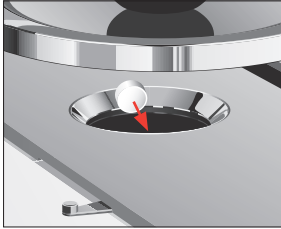

- ▶ Sluit de poederschacht.
“Reiniging”
- ▶ Druk op de toets “Verder”.
“Apparaat reinigt”, er stroomt meermaals water uit de combi-uitloop. Het proces stopt automatisch.
“Koffieresidubak legen”
- ▶ Leeg de restwaterbak en de koffieresidubak en plaats deze weer terug. Uw ENA is weer klaar voor gebruik.

Apparaat ontkalken

De ENA verkalkt door het gebruik en vraagt automatisch om ontkalking. De verkalking hangt af van de hardheidsgraad van het water.

- i** Als u een CLARIS Smart / Smart mini-filterpatroon gebruikt, verschijnt er geen melding voor het ontkalken.

⚠ VOORZICHTIG

Irritaties door contact van de huid en de ogen met het ontkalkingsmiddel kunnen niet worden uitgesloten.

- ▶ Vermijd contact met de huid en de ogen.
- ▶ Spoel het ontkalkingsmiddel met schoon water af. Na contact met de ogen een arts raadplegen.

VOORZICHTIG

Schade aan het apparaat en residuen in het water kunnen bij verkeerde ontkalkingsmiddelen niet worden uitgesloten.

- ▶ Gebruik uitsluitend originele onderhoudsproducten van JURA.

VOORZICHTIG

Bij onderbreking van het ontkalkingsproces kan schade aan het apparaat niet worden uitgesloten.

- ▶ Voer de ontkalking volledig uit.

VOORZICHTIG

Schade aan gevoelige oppervlakken (bijv. marmer) door contact met het ontkalkingsmiddel kan niet worden uitgesloten.

- ▶ Verwijder spatten onmiddellijk.

-
- i** Het ontkalkingsprogramma duurt ca. 40 minuten.
 - i** JURA ontkalkingstabletten zijn verkrijgbaar bij de geautoriseerde dealer.

Voorwaarde: in de display wordt het symbool “Apparaat ontkalken” (☹) weergegeven.

- ▶ Druk gedurende **ca. 2 seconden** op de toets “P” om naar de programmeerstand te gaan.
- ▶ Druk op de toets “Onderhoudsstatus”.
- ▶ Druk op de toets “▶”.
“2/3”
- ▶ Druk op de toets “Ontkalking”.
“Ontkalking”
- ▶ Druk op de toets “Starten”.
- ▶ Druk op de toets “Verder”.
“Restwaterbak legen”
- ▶ Leeg de restwaterbak en de koffieresidubak en plaats deze weer terug.
“Middel in tank”
- ▶ Verwijder het waterreservoir en leeg dit.

- ▶ Los 3 JURA ontkalkingstabletten in een bakje volledig in 500 ml water op. Dit kan enkele minuten duren.

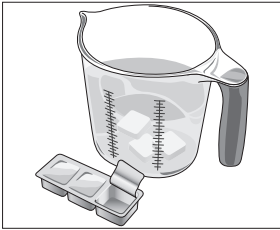

- ▶ Giet de oplossing in het **lege** waterreservoir en plaats het waterreservoir.
- ▶ Plaats een bakje onder de heetwateruitloop.



- ▶ Druk op de toets “Verder”. “Apparaat ontkalkt”, er stroomt meermalen water uit het combi-uitloop en uit de heetwateruitloop. Het proces wordt onderbroken, “Restwaterbak legen”.
- ▶ Leeg de restwaterbak en de koffieresidubak en plaats deze weer terug. “Vul het waterreservoir a.u.b.” / “Waterreservoir vullen”
- ▶ Leeg het bakje en plaats het onder de heetwateruitloop en de combi-uitloop.
- ▶ Verwijder het waterreservoir en spoel dit grondig uit.
- ▶ Vul het waterreservoir met vers, koud water en plaats het weer terug.
- ▶ Druk op de toets “Verder”. “Apparaat ontkalkt”, het ontkalkingsproces wordt voortgezet, er stroomt water uit de combi-uitloop en de heetwateruitloop. “Restwaterbak legen”

- ▶ Leeg de restwaterbak en de koffieresidubak en plaats deze weer terug. Uw ENA is weer klaar voor gebruik.

- i** Als het ontkalkingsproces onverwachts wordt afgebroken, spoel het waterreservoir dan grondig uit.

Waterreservoir ontkalken

Het waterreservoir kan verkalken. Om een probleemloze werking te waarborgen moet u het waterreservoir van tijd tot tijd ontkalken.

- ▶ Verwijder het waterreservoir.
- ▶ Als u een CLARIS Smart / Smart mini-filterpatroon gebruikt, dient u deze te verwijderen.
- ▶ Los 3 JURA ontkalkingstabletten in het volledig gevulde waterreservoir op.
- ▶ Laat het waterreservoir met het ontkalkingsmiddel meerdere uren (bijv. 's nachts) staan.
- ▶ Leeg het waterreservoir en spoel dit grondig uit.
- ▶ Als u een CLARIS Smart / Smart mini-filterpatroon gebruikt, dient u deze weer terug te plaatsen.
- ▶ Vul het waterreservoir met vers, koud water en plaats het weer terug.

Bonenreservoir reinigen

Koffiebonen kunnen een dun olielaagje veroorzaken dat op de wanden van het bonenreservoir achterblijft. Deze residuen kunnen een negatieve invloed hebben op het koffieresultaat. Reinig het bonenreservoir daarom van tijd tot tijd.

Voorwaarde: op de display staat “Bonenreservoir vullen”.

- ▶ Schakel het apparaat met de toets Aan/Uit  uit.
- ▶ Verwijder het aroma-beschermdoeksel.
- ▶ Reinig het bonenreservoir met een droge, zachte doek.
- ▶ Vul het bonenreservoir met koffiebonen en sluit het aroma-beschermdoeksel.

6 Meldingen op de display

Melding	Oorzaak/gevolg	Maatregel
“Waterreservoir vullen”	Het waterreservoir is leeg. Geen bereiding mogelijk.	► Vul het waterreservoir (zie Hoofdstuk 3 “Dagelijks gebruik – Waterreservoir vullen”).
“Koffieresidubak legen”	De koffieresidubak is vol. Geen bereiding mogelijk.	► Leeg de koffieresidubak en de restwaterbak (zie Hoofdstuk 3 “Dagelijks gebruik – Dagelijks onderhoud”).
“Restwaterbak ontbreekt”	De restwaterbak is niet goed of helemaal niet geplaatst. Geen bereiding mogelijk.	► Plaats de restwaterbak.
“Bonenreservoir vullen”	Het bonenreservoir is leeg. U kunt geen koffiespecialiteiten bereiden; heetwater- of melkbereiding is mogelijk.	► Vul het bonenreservoir (zie Hoofdstuk 1 “Voorbereiden en in gebruik nemen – Bonenreservoir vullen”).
In de display wordt het symbool “Filter vervangen” (☒) rood weergegeven.	De filterpatroon is uitgewerkt.	► Vervang de CLARIS Smart / Smart mini-filterpatroon (zie Hoofdstuk 5 “Onderhoud – Filter plaatsen/ vervangen”).
In de display wordt het symbool “Apparaat reinigen” (☑) weergegeven.	De ENA vraagt om een reiniging.	► Voer de reiniging uit (zie Hoofdstuk 5 “Onderhoud – Apparaat reinigen”).
In de display wordt het symbool “Apparaat ontkalken” (☑) weergegeven.	De ENA vraagt om een ontkalking.	► Voer een ontkalking uit (zie Hoofdstuk 5 “Onderhoud – Apparaat ontkalken”).
In de display wordt het symbool “Melksysteem reinigen” (☑) weergegeven.	De ENA vraagt om een melksysteemreiniging.	► Voer een melksysteemreiniging uit (zie Hoofdstuk 5 “Onderhoud – Melksysteem reinigen”).
“Te warm”	Het systeem is te warm om een onderhoudsprogramma te starten.	► Wacht enkele minuten tot het systeem is afgekoeld of bereid een koffiespecialiteit of heet water.

7 Storingen verhelpen

Probleem	Oorzaak/gevolg	Maatregel
Er ontstaat te weinig schuim bij het opschuimen van melk of de melk spuit uit de combi-uitloop.	De combi-uitloop is vervuild.	<ul style="list-style-type: none"> ▶ Reinig het melksysteem in de combi-uitloop (zie Hoofdstuk 5 “Onderhoud – Melksysteem reinigen”). ▶ Demonteer en spoel de combi-uitloop (zie Hoofdstuk 5 “Onderhoud – Combi-uitloop demonteren en spoelen”).
Bij de koffiebereiding loopt de koffie slechts druppelsgewijs door.	De koffie resp. de gemalen koffie is te fijn gemalen en verstopt het systeem. Mogelijk is de waterhardheid niet goed ingesteld.	<ul style="list-style-type: none"> ▶ Stel de molen grover in of gebruik grover gemalen koffie (zie Hoofdstuk 2 “Bereiding – Molen instellen”). ▶ Voer een ontkalking uit (zie Hoofdstuk 5 “Onderhoud – Apparaat ontkalken”).
“Waterreservoir vullen” wordt ondanks een leeg waterreservoir niet weergegeven.	Het waterreservoir is sterk verkalkt.	▶ Ontkalk het waterreservoir (zie Hoofdstuk 5 “Onderhoud – Waterreservoir ontkalken”).
Molen maakt veel lawaai.	In de molen zitten vreemde voorwerpen.	▶ Neem contact op met de klantenservice in uw land (zie Hoofdstuk 11 “JURA contacten / juridische informatie”).
“ERROR 2” of “ERROR 5” wordt weergegeven.	Als het apparaat gedurende langere tijd aan kou is blootgesteld, kan het opwarmen om veiligheidsredenen geblokkeerd zijn.	▶ Warm het apparaat bij kamertemperatuur op.
Andere “ERROR”-meldingen worden weergegeven.	–	▶ Schakel de ENA uit met de toets Aan/Uit  . Neem contact op met de klantenservice in uw land (zie Hoofdstuk 11 “JURA contacten / juridische informatie”).

i Als de storingen niet konden worden verholpen, neem dan contact op met de klantenservice in uw land (zie Hoofdstuk 11 “JURA contacten / juridische informatie”).

8 Transport en milieuvriendelijke afvoer

Transport / systeem legen

Bewaar de verpakking van de ENA. Deze biedt bescherming tijdens het transport.

Om de ENA bij het transport te beschermen tegen vorst, moet het systeem worden geleegd.

Voorwaarde: het startscherm wordt weergegeven.

- ▶ Verwijder de melkslang uit de combi-uitloop.
- ▶ Plaats een bakje onder de heetwateruitloop.



- ▶ Druk net zo vaak op de toets “▶” of “◀”, tot pagina “5/5” wordt weergegeven.
- ▶ Druk op de toets “Heet water”. “Heet water”, er stroomt heet water uit de heetwateruitloop.
- ▶ Verwijder het waterreservoir en leeg dit. Er stroomt net zo lang water uit de heetwateruitloop tot het systeem leeg is. “Waterreservoir vullen”
- ▶ Druk op de toets Aan/Uit . Uw ENA is uitgeschakeld.

Afvoer

Voer oude apparaten milieuvriendelijk af.



Oude apparaten bevatten waardevolle, recyclebare materialen die moeten worden gerecycled. Voer oude apparaten daarom af via daarvoor bedoelde inzamelpunten.

9 Technische gegevens

Spanning	220–240 V ~, 50 Hz
Vermogen	1450 W
Conformiteitstekens	CE
Pompdruk	statisch max. 15 bar
Inhoud waterreservoir (zonder filter)	1,1 l
Inhoud bonenreservoir	125 g
Inhoud koffieresidubak	ca. 10 porties
Snoerlengte	ca. 1,2 m
Gewicht	art. 15241: ca. 10,9 kg art. 15252/15240/15254: ca. 9,4 kg
Afmetingen (b × h × d)	27,1 × 32,3 × 44,5 cm
Melksysteem	HP1

10 Index

A

- Adressen 160
- Afvoer 156
- Apparaat
 - Dagelijks onderhoud 143
 - Inschakelen 142
 - Plaatsen 137
 - Regelmatig onderhoud 143
 - Uitschakelen 143
- Apparaat
 - Ontkalken 152
 - Reinigen 151
 - Spoelen 148
- Aroma-beschermdeksel
 - Bonenreservoir met aroma-beschermdeksel 133

B

- Bereiding 139, 140
 - Cappuccino 140
 - Espresso 140
 - Espresso doppio 140
 - Espresso macchiato 140
 - Flat white 140
 - Gemalen koffie 141
 - Heet water 142
 - Koffie 140
 - Latte macchiato 140
 - Ristretto 140
- Beschrijving van de symbolen 131
- Bijkomend apparaat verbinden 139
- Bluetooth 139
- Bonenreservoir
 - Bonenreservoir met aroma-beschermdeksel 133
- Bonenreservoir
 - Reinigen 153
 - Vullen 137

C

- Cappuccinatore reiniging
 - Melksysteem reinigen 148
- Cappuccino 140
- Combi-uitloop
 - Demonteren en spoelen 149
 - In hoogte verstelbare combi-uitloop 132
- Contacten 160

D

- Dagelijks onderhoud 143
- Display 132
 - Display, Meldingen 154

E

- Eenheid waterhoeveelheid 146
- Eerste inbedrijfstelling 137
- Eigenlijk gebruik 134
- Energie Spaar Modus 146
- Espresso 140
- Espresso doppio 140

F

- Fabrieksinstelling
 - Instellingen resetten naar fabrieksinstelling 146
- Filter
 - Plaatsen 150
 - Vervangen 150
- Filterpatroon CLARIS Smart mini
 - Plaatsen 150
 - Vervangen 150
- Flat white 140
- Fouten
 - Storingen verhelpen 155

G

- Gemalen koffie 141
 - Maatschepje voor gemalen koffie 133
 - Poederschacht voor gemalen koffie 133

H

- Heet water 142
- Heetwateruitloop 132
- Homepage 137
- Hotline 160

I

- Inbedrijfstelling, eerste 137
- Inschakelen 142
- Instantkoffie
 - Gemalen koffie 141
- Instellingen
 - Permanente instellingen in de programmeerstand 144
- Internet 137
- Inzetstuk voor restwaterbak 132

J

- JURA
 - Contacten 160
 - Internet 137

K

- Klantenservice 160
- Koffie 140
- Koffieresidubak 132
- Koffie verkeerd 140
- Kopjesplateau 132

L

- Latte macchiato 140

M

- Maalgraad
 - Draairing maalgraadinstelling 133, 142
 - Molen instellen 141
- Maatschepje voor gemalen koffie 133
- Meldingen op de display 154
- Melk
 - Melk aansluiten 139
- Melksysteem 156
 - Reinigen 148
- Melksysteemspoeling 148

N

- Netsnoer 132

O

- Onderhoud 147
 - Dagelijks onderhoud 143
 - Regelmatig onderhoud 143
- Ontkalken
 - Apparaat 152
 - Waterreservoir 153

P

- Permanente instellingen in de programmeerstand 144
- Plaatsen
 - Apparaat plaatsen 137
- Poederschacht
 - Poederschacht voor gemalen koffie 133
- Problemen
 - Storingen verhelpen 155
- Productinstellingen
 - Aanpassen 145
- Productinstellingen aanpassen 145
- Programmeerstand 144
 - Automatisch uitschakelen 145
 - Eenheid waterhoeveelheid 146
 - Energie Spaar Modus 146
 - Instellingen resetten naar fabrieksinstelling 146
 - Taal 147
 - Waterhardheid instellen 147

R

- Regelmatig onderhoud 143
- Reinigen
 - Apparaat 151
 - Bonenreservoir 153
- Restwaterbak 132
 - Inzetstuk 132
- Ristretto 140

S

- Service interface 133
- Smart Connect 133
- Spoelen
 - Apparaat 148
- Storingen verhelpen 155
- Systeem legen 156

T

- Taal 147
- Technische gegevens 156
 - Melksysteem 156
- Telefoon 160
- Toets
 - Toets Aan/Uit 133
- Transport 156

U

- Uitloop
 - Heetwateruitloop 132
 - In hoogte verstelbare combi-uitloop 132
- Uitschakelen 143

V

- Voor uw veiligheid 134
- Vullen
 - Bonenreservoir 137
 - Waterreservoir 142
- Vultrechter
 - Vultrechter voor gemalen koffie 133

W

- Waterhardheid
 - Waterhardheid bepalen 137
 - Waterhardheid instellen 147
- Waterreservoir 132
 - Ontkalken 153
- Waterreservoir
 - Vullen 142
- Website 137

11 JURA contacten / juridische informatie

JURA Elektroapparate AG
Kaffeeweltstrasse 10
CH-4626 Niederbuchsiten
Tel. +41 (0)62 38 98 233

- @ Meer contactgegevens van uw land staan online op **www.jura.com**.
- @ Als u hulp nodig heeft bij de bediening van uw apparaat, kunt u de benodigde informatie vinden onder **www.jura.com/service**.

Richtlijnen

Het apparaat voldoet aan de volgende richtlijnen:

- 2014/35/EU – laagspanningsrichtlijn
- 2014/30/EU – elektromagnetische compatibiliteit
- 2009/125/EG – richtlijn ecodesign
- 2011/65/EU – RoHS-richtlijn

Technische wijzigingen

Technische wijzigingen voorbehouden. De in deze gebruiksaanwijzing gebruikte illustraties zijn gestileerd en geven niet de originele kleuren van het apparaat weer. Uw ENA kan in details afwijken.

Feedback

Wij stellen uw mening zeer op prijs! Maak hiervoor gebruik van de contactmogelijkheden op www.jura.com.

Copyright

De gebruiksaanwijzing bevat informatie die door het copyright is beschermd. Fotokopiëren of vertalen in een andere taal is zonder voorafgaande schriftelijke toestemming van JURA Elektroapparate AG niet toegestaan.

